

### Start Here

#### Top Cover Options

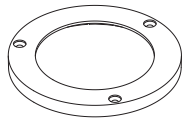

15702

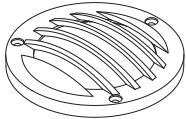

15705



15708

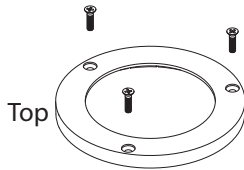

Top



Glass Lens



Silicone Gasket

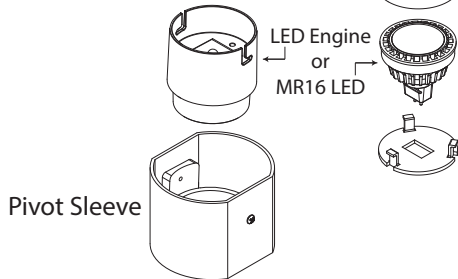

LED Engine or MR16 LED

Pivot Sleeve

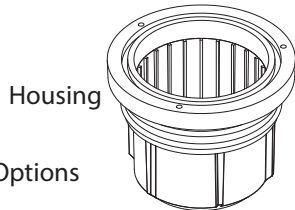

Housing

#### LED Engine Optic Options



White Spot Lens



Grey Medium Spread Lens



Black Flood Spread Lens

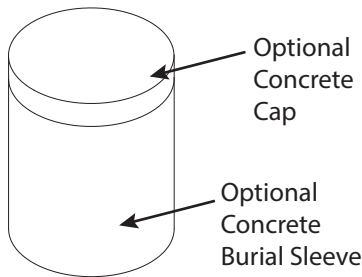

Optional Concrete Cap

Optional Concrete Burial Sleeve

Concrete Burial

Earth Burial

Make sure bottom hex nut is tight before burying fixture

Route to Transformer

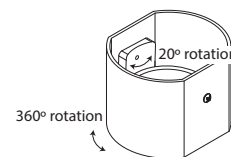

**SAFETY WARNING: TURN POWER SUPPLY OFF DURING INSTALLATION. IF NEW WIRING IS REQUIRED, CONSULT A QUALIFIED ELECTRICIAN OR LOCAL AUTHORITY FOR CODE REQUIREMENTS.**

**IMPORTANT OPERATION NOTE:** This luminaire is designed to be operated with Hinkley approved 12 volt AC systems.

**NOTE:** Luminaire can be placed in an area where a car may drive over the luminaire.

#### Luminaire Mounting (for typical in-ground mounting)

1. To prevent electrical shock, disconnect transformer from electrical supply before installation or service.
2. Luminaire may be directly buried in the ground. For concrete applications, a removable burial sleeve and cap is included. Use cap when pouring concrete and discard after installation of the luminaire. **(Make sure bottom hex nut is tight before burying fixture)**
3. In earth burial applications, the best way to extend fixture life is to use sand, gravel or any other material to facilitate drainage.
4. Strip the two wire leads from the luminaire. Connect the main supply wires using the provided silicone filled wire nuts or quick connectors that are approved for outdoor use.

*Note: Wire is to be protected by routing in close proximity to the luminaire, fitting or next to a building structure such as a house or deck. Wiring should be buried a maximum of 6 inches (15.2 cm) in order to connect to main supply wire. The main supply wire must have its length cut off within 6 inches (15.2 cm) from a building, structure, luminaire or fitting.*

#### LED Engine or MR16 LED Installation

Three optics are included with the well light. A white spot lens, grey medium spread lens and a black flood lens. Place desired optic in the LED engine and twist to secure.

1. To prevent electrical shock, turn off transformer from electrical supply before installation or service.
2. Using a Philips head screw driver, remove top screws and fixture top. Set these aside for use in reassembly.
3. Remove silicone gasket and glass lens.
4. Bring bi-pin socket out of housing, and insert the LED engine or MR16 LED assembly, in the socket. Making sure they are pushed into the socket all the way.
5. Put the LED engine or MR16 LED assembly, with attached socket, into the pivot sleeve. The engine sits in the sleeve freely.
6. Adjust the light direction by turning the pivot sleeve. The sleeve itself can be turned 360° and the pivot cup inside has a 20° adjustment. The screws on the pivot sleeve can be tightened to secure the cup in the correct angle.

7. Return the silicone gasket and glass lens. Making sure the gasket is seated correctly. Make sure to align the cut-outs in the gasket to the screw holes
8. Screw the fixture top back on.

# Instrucciones de instalación

Luz de pozo: baja tensión | número de artículo 15702, 15705, 15708  
Con motor LED incluido o MR16LED

## ▼ Empieza Aquí (Spanish)

**ADVERTENCIA DE SEGURIDAD: APAGUE LA ALIMENTACIÓN DURANTE INSTALACIÓN. SI SE REQUIERE NUEVO CABLEADO, CONSULTE ELECTRICIDAD CALIFICADA O AUTORIDAD LOCAL PARA REQUISITOS DEL CÓDIGO.**

**FUNCIONAMIENTO IMPORTANTE NOTA:** Esta luminaria está diseñada para funcionar con sistemas de CA de 12 voltios aprobados por Hinkley.

**NOTA:** La luminaria se puede colocar en un área donde un automóvil pueda conducir sobre la luminaria.

### Montaje de la luminaria (para montaje típico en el suelo)

1. Para evitar descargas eléctricas, desconecte el transformador del suministro eléctrico antes de la instalación o servicio.
2. La luminaria puede ser enterrada directamente en el suelo. Para aplicaciones de hormigón, se incluye una funda y tapa de enterramiento extraíbles. Utilice el tapón al verter el concreto y deséchelo después de la instalación de la luminaria. (Asegúrese de que la tuerca hexagonal inferior esté apretada antes de enterrar el accesorio)
3. En aplicaciones de enterramiento en tierra, la mejor manera de prolongar la vida de los accesorios es usar arena, grava o cualquier otro material para facilitar el drenaje.
4. Retire los dos cables de la luminaria. Conecte los cables de alimentación principal utilizando las tuercas de cable llenas de silicona suministradas o los conectores rápidos aprobados para uso en exteriores.

*Nota: El cable debe ser protegido por el entubamiento en la proximidad cercana a la luminaria, encajando o al lado de una estructura de edificio tal como una casa o una cubierta. El cableado se debe enterrar un máximo de 6 pulgadas (15,2 cm) para conectar al cable de alimentación principal. El cable de alimentación principal debe tener su longitud cortada a menos de 6 pulgadas (15,2 cm) de un edificio, estructura, luminaria o accesorio.*

### Instalación del LED o del MR16 LED

Tres ópticas se incluyen con la luz del pozo. Una lente de punto blanco, una lente de difusión media gris y una lente de inundación negra. Coloque la óptica deseada en el motor LED y gírela para asegurarla.

1. Para evitar descargas eléctricas, desconecte el transformador del suministro eléctrico antes de la instalación o servicio.
2. Con un destornillador de cabeza Philips, retire los tornillos superiores y la parte superior del aparato. Establezca estos aparte para su uso en el reensamblaje.
3. Retire la junta de silicona y la lente de vidrio.
4. Saque el conector bi-pin de la carcasa e inserte el motor LED o el conjunto LED MR16 en el zócalo. Asegurarse de que son empujados en el zócalo todo el camino.
5. Coloque el motor LED o el conjunto LED MR16, con el enchufe conectado, en la manga del pivote. El motor se encuentra en la manga libremente.
6. Ajuste la dirección de la luz girando el manguito de pivote. El manguito se puede girar 360° y el pivote interior tiene un ajuste de 20°. Los tornillos en el manguito de pivote pueden ser apretados para asegurar la copa en el ángulo correcto.
7. Devuelva la junta de silicona y la lente de cristal. Asegurarse de que la junta está correctamente asentada. Asegúrese de alinear los cortes en la junta a los orificios de los tornillos
8. Atornille nuevamente la parte superior del aparato.

# Instrucciones de instalación

Well Light: basse tension | numéro d'article 15702, 15705, 15708  
Avec le moteur LED inclus ou MR16LED

## ▼ Commencer Ici (French)

**AVERTISSEMENT DE SÉCURITÉ: GÉNÉRER L'ALIMENTATION DURANT PENDANT INSTALLATION. SI NOUVEAU CÂBLAGE EST NÉCESSAIRE, CONSULTEZ UN ÉLECTRICIEN QUALIFIÉ OU AUTORITÉ LOCALE POUR EXIGENCES DE CODE.**

**FONCTIONNEMENT IMPORTANT REMARQUE:** Ce luminaire est conçu pour fonctionner avec des systèmes AC 12 volts approuvés par Hinkley.

**REMARQUE:** Le luminaire peut être placé dans une zone où une voiture peut rouler sur le luminaire.

### Montage du luminaire (pour le montage au sol typique)

1. Pour éviter tout choc électrique, débranchez le transformateur de l'alimentation électrique avant l'installation ou le service.
2. Le luminaire peut être enterré directement dans le sol. Pour les applications concrètes, un manchon et capuchon funéraire amovible est inclus. Utiliser le capuchon lors du versement du béton et le jeter après l'installation du luminaire. (Asegúrese de que la tuerca hexagonal inferior esté apretada antes de enterrar el accesorio)
3. Dans les applications d'enterrement terrestre, la meilleure façon d'étendre la durée de vie des appareils consiste à utiliser du sable, du gravier ou tout autre matériau pour faciliter le drainage.
4. Enlevez les deux câbles du luminaire. Connectez les fils d'alimentation principaux à l'aide des écrous de fil remplis de silicone fournis ou des connecteurs rapides approuvés pour une utilisation à l'extérieur.

*Remarque: Le fil doit être protégé par un routage à proximité immédiate du luminaire, adapté ou à côté d'une structure de bâtiment telle qu'une maison ou un pont. Le câblage doit être enterré jusqu'à 15 pouces (15,2 cm) afin de se connecter au fil d'alimentation principal. Le fil d'alimentation principal doit avoir sa longueur coupée à moins de 15 cm (15 cm) d'un bâtiment, d'une structure, d'un luminaire ou d'un raccord.*

### Installation de LED Engine ou MR16

Trois optiques sont inclus avec le puits de lumière. Une lentille blanche, une lentille horizontale moyenne et une lentille d'induction noire. Placez l'optique souhaitée dans le moteur LED et tournez-le pour le fixer.

1. Pour éviter tout choc électrique, éteignez le transformateur de l'alimentation électrique avant l'installation ou le service.
2. À l'aide d'un tournevis Philips, retirez les vis supérieures et le dessus de l'appareil. Placez-les de côté pour être utilisés lors du remontage.
3. Retirez le joint en silicone et les lentilles en verre.
4. Apportez la prise bi-broche hors du boîtier, et insérez le moteur LED ou l'ensemble MR16 LED, dans la prise. Assurez-vous qu'ils sont enfoncés dans la prise.
5. Mettez le moteur LED ou l'ensemble MR16 LED, avec une prise attachée, dans le manchon pivot. Le moteur est libre dans la manche.
6. Réglez le sens de la lumière en tournant le manchon pivot. La manette elle-même peut être tournée à 360° et la cuvette pivotante à l'intérieur à un réglage de 20 degrés. Les vis sur le manchon pivot peuvent être serrées pour fixer la tasse dans l'angle correct.
7. Retournez le joint en silicone et les lentilles en verre. Assurez-vous que le joint d'étanchéité est correctement installé. Assurez-vous d'aligner les découpes dans le joint d'étanchéité sur les trous de vis
8. Vissez la partie arrière de l'appareil.

Drawing 1 - Engine Assembly

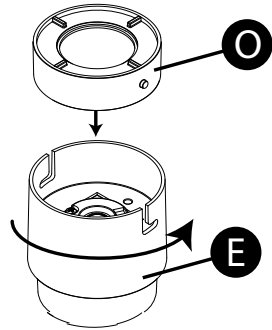

Drawing 2 LED wattage adjustment

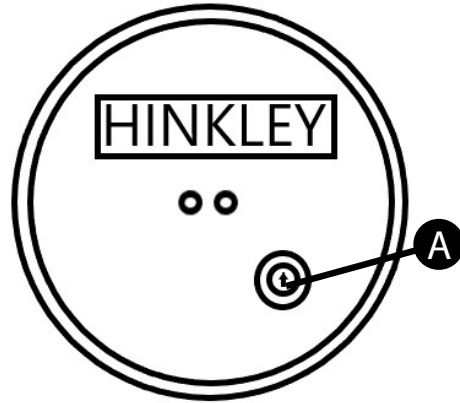

Drawing 3 - Fixture Assembly Example

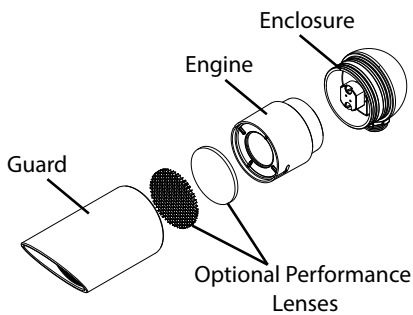

▼ start here

1. In order to lamp the fixture you need to first assemble the engine.
2. Take the optic (O) and push it into the top of the engine (E) and twist it into place – see Drawing 1.  
Note: Engine optic (O) comes in 3 types.
3. Hold the Lumacore with the Hinkley Logo so that its readable. The rotational switch (A) can be adjusted by your fingers or a small flat bladed screwdriver. Rotate until the switch falls into a stop. For reference, the wattage settings are roughly akin to hours on a standard clock face. -See Drawing 2

1. After the engine is assembled, you can lamp the fixture by pushing the engine into place inside the enclosure.
2. Finish by reassembling the fixture – See Drawing 3  
**If flashing occurs, please confirm voltage at fixture and raise transformer tap voltage, or run lower AWG cable to the fixture, to meet the 8VAC minimum**

### OUTPUT SWITCH SETTINGS

- 3 Watts, 3.2 VA, 260 Lumens
- 5 Watts, 5.3 VA, 350 Lumens
- 8 Watts, 7.8 VA, 475 Lumens
- 12 Watts, 12.4 VA, 750 Lumens

▼ empezar aquí

1. Para encender la lámpara, primero debe ensamblar el motor.
2. Tome la óptica (O) y empújela hacia la parte superior del motor (E) y gírela en su lugar - vea el dibujo 1. Nota: La óptica del motor (O) viene en 3 tipos.
3. Sostenga el Lumacore con el logotipo de Hinkley para que sea legible. El interruptor giratorio (A) se puede ajustar con los dedos o con un destornillador pequeño de punta plana. Gire hasta que el interruptor se detenga. Como referencia, la configuración de vataje es aproximadamente similar a las horas en un reloj estándar. -Ver dibujo 2

1. Después de ensamblar el motor, puede encender la lámpara empujando el motor en su lugar dentro del gabinete.
2. Termine volviendo a ensamblar el accesorio - Vea el dibujo 3 Si se produce un destello, confirme el voltaje en el accesorio y aumente el voltaje de la toma del transformador, o coloque un cable AWG más bajo hasta el accesorio, para cumplir con el mínimo de 8 VCA

▼ commencez ici

1. Pour allumer le luminaire, vous devez d'abord assembler le moteur.
2. Prenez l'optique (O) et poussez-la dans le haut du moteur (E) et tournez-la en place - voir le dessin 1. Remarque : l'optique du moteur (O) est disponible en 3 types.
3. Tenez le Lumacore avec le logo Hinkley pour qu'il soit lisible. Le commutateur rotatif (A) peut être réglé avec vos doigts ou un petit tournevis plat. Tournez jusqu'à ce que l'interrupteur s'arrête. Pour référence, les réglages de puissance sont à peu près semblables à des heures sur un cadran d'horloge standard. -Voir dessin 2

1. Une fois le moteur assemblé, vous pouvez allumer le luminaire en poussant le moteur en place à l'intérieur de l'enceinte.
2. Terminez en réassemblant le luminaire - Voir le dessin 3 Si un clignotement se produit, veuillez confirmer la tension au niveau du luminaire et augmenter la tension de prise du transformateur, ou acheminer un câble AWG inférieur vers le luminaire, pour respecter le minimum de 8 VCA

**Black** - Flood, 60°  
**Noir** - Inonder, 60°  
**Negro** - Inundar, 60°

**White** - Spot, 20°  
**Blac** - Place, 20°  
**Blanco** - Lugar, 20°

**Grey** - Medium Spread, 40°  
**Gris** - propagation moyenne, 40°  
**Gris** - propagación media, 40°